

MITSUBISHI

三菱掃除機(家庭用)

形名

TC-BH8P(パワーアシスト機能 パワーブラシ)

取扱説明書

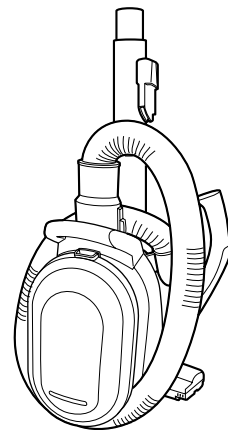

- ご使用前に、この「取扱説明書」をよくお読みになり、正しく安全にお使いください。
- 「保証書」は「お買上げ日・販売店名」などの記入を確かめて、販売店からお受け取りください。
- 「取扱説明書」と「保証書」は、大切に保存してください。

この商品は日本国内専用で、外国では使用できません。また、アフターサービスもできません。

This appliance is designed for use in Japan only and can not be used in any other country.
No servicing is available outside of Japan.



製品登録のご案内

三菱電機では、ウェブサイトでのアンケートにお答えいただくとお客様に役立つ各種サービスをウェブサイトにて利用できる、「製品登録サービス」を実施しております。詳しくはこちらをご覧ください。

www.MitsubishiElectric.co.jp/mypage

この取扱説明書は、再生紙を使用しました。

もくじ

ページ

ご使用前にご確認ください

安全のために必ずお守りください	2
組み立てましょう<各部のなまえ> 保護装置について	4

使ってみましょう

操作部・表示ランプ	6
上手なお掃除 伸縮パイプ・サッシノズル	8 9
収納する	10

紙パックの交換

紙パックの交換	12
---------	----

お手入れ

お手入れ	14
------	----

こんなとき

故障かな?	16
消耗部品・保証とアフターサービス	18
仕様	裏表紙

安全のために必ず お守りください

誤った取扱いをしたときに生じる危険とその程度を、次の区分で説明しています。

警告 誤った取扱いをしたときに、死亡や重傷に結びつく可能性のあるもの。	注意 誤った取扱いをしたときに、傷害または家屋・家財などの損害に結びつくもの。
--	--

本文中や本体に使われている図記号の意味は、次のとおりです。

禁止	分解禁止	水ぬれ禁止	指示を守る	指のケガに注意
ぬれ手禁止	火気禁止	接触禁止	電源プラグを抜く	指を挟まないよう注意

警告

引火性のあるものや火気のあるもの・液体を吸わせない

(灯油、ガソリン、シンナー、ベンジン、トナーなどの可燃物、たばこの吸いながら、水、飲みものなど)



禁止

火災・感電の原因になります。

電源コードを回転ブラシに巻き込まない



禁止

電源コードがいたみ、感電の原因になります。

いたんだ電源コードや電源プラグ、差し込みのゆるいコンセントは使わない



禁止

感電・ショート・発火の原因になります。

電源コードや電源プラグを傷つけない

(重いものをのせたりしない、無理に曲げたりしない、引っ張ったりしない)



禁止

破損して、火災・感電の原因になります。

運転中は回転ブラシに触れない



接触禁止

ケガの原因になります。



ケガに注意

特に小さなお子さまにご注意ください。

ふたが開いているとき、ふたを持って本体を持ち上げない



禁止

本体の変形および、ケガの原因になります。

水洗いしない、風呂場などでは使わない

(紙パックホルダー、プレフィルター、回転ブラシは洗えます)



水ぬれ禁止

感電する場合があります。

改造しない、分解・修理しない



分解禁止

火災・感電・ケガの原因になります。修理は、お買上げの販売店または、「三菱電機 修理窓口」にご相談ください。

電源プラグはぬれた手で抜き差ししない



ぬれ手禁止

感電の原因になります。

電源は交流100Vで定格15A以上のコンセントを単独で使う



100V・15A以上

他の器具と併用すると、分岐コンセントが異常発熱して火災・感電の原因になります。

電源プラグはコンセントの奥まで確実に差し込む



奥まで差し込む

差し込みが不完全だと、感電や発熱による発火の原因になります。

電源プラグのホコリ等は定期的に乾いた布で拭き取る



ホコリをとる

電源プラグにホコリ等がたまる、湿気などで絶縁不良となり、火災の原因になります。

お手入れのときは電源プラグを抜く

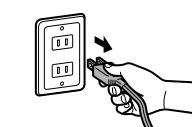

抜く

感電の原因になります。

注意

吸込口をふさいで長時間運転しない

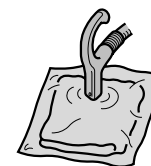

禁止

過熱による本体の変形・発火の原因になります。

排気口をふさがない

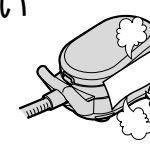

禁止

火災の原因になります。

排気口・電源コード引き出し口に手や足を近づけない

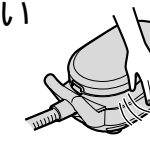

禁止

排気により、やけどをすることがあります。

(特に小さなお子さまにはご注意ください)

手元パイプ・伸縮パイプ・本体のピン穴に金属物を入れない

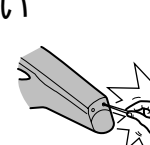

禁止

感電することがあります。

ガソリン・ベンジン・シンナーなど、引火性のものの近くで使わない



禁止

爆発や火災の原因になります。

火気に近づけない

- 本体の変形によるショート・発火の原因になります。
- 排気でストーブの火などが大きくなり、火災の原因になります。



火気禁止

電源コードを巻き取る時は電源プラグを持つ



電源プラグを持つ

手をはなすと電源プラグがあたって、けがをすることがあります。(特に小さなお子さまにはご注意ください)

電源コードは電源プラグを持って抜く

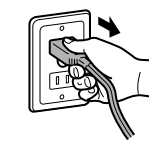

電源プラグを持つ

感電やショートして発火することがあります。

使い終わったら電源プラグを抜く



抜く

けがややけど、絶縁劣化による感電・漏電火災の原因になります。

紙パックは「純正」品を使用する

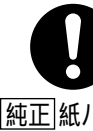

純正紙パックを使用

当社「純正」以外の紙パックを使用した場合、発煙・発火の恐れがあります。

故障などを防ぐために

この掃除機は家庭用です。業務用としての使用や、お掃除以外の目的には使用しないでください。また、次のことにお守りください。

必ず三菱電機製「純正」紙パックをつけてお掃除する

ホースの本体差込口側のピンにさわらない

手元パイプや伸縮パイプの先で吸わない(ブラシ・ノズル等をつけて使用してください)

ホースを傷つけない、傷ついたホースを使わない

- ホースを持ってぶらさげない
- ホースを傷つけたりしない(感電の原因になります)
- 破れたり、傷ついたホースを使わない



次のようなものは吸わせない

- 水などの液体や、湿ったゴミ
- ガラス、針、刃物などの鋭利なもの
- 多量の砂・コーヒー豆などのかたいもの
- 多量の粉(消火器の粉など)
- 長いひも・じゅうたんのふさなど(回転ブラシに巻きついて、回転が止まる原因になります)



本体の上に乗らない(特に小さなお子さまにはご注意ください)



組み立てましょう <各部のなまえ>

組み立てかた

- ホース・伸縮パイプ・パワーブラシは、「カチッ」と音がするまで確実に差し込んでください。
- はずすときは、ボタンを押しながら抜いてください。
- 組み立てるときは、指をはさまないようにご注意ください。

警告 いたんだ電源コードや電源プラグ、差し込みのゆるいコンセントは使わない

操作部 P6~7

ツメ P10~11

手元パイプ

サッシノズル P8~9

伸縮パイプ P9

ストッパー P10~11

パワーブラシ

パワーブラシを振ると「カラカラ」と音が出ますが、構造上のものではないので異常ではありません。

パワーブラシ裏面

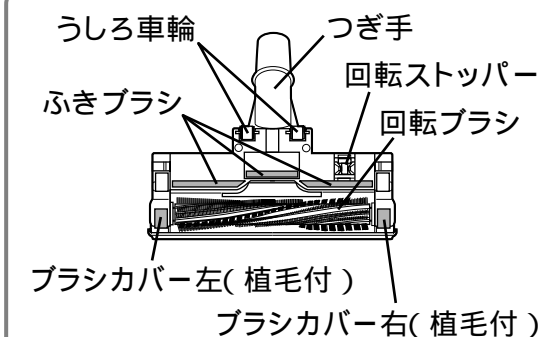

「回転ストッパー」は、パワーブラシを床面から浮かせると、安全のために回転ブラシの回転を止める機能です。 P9

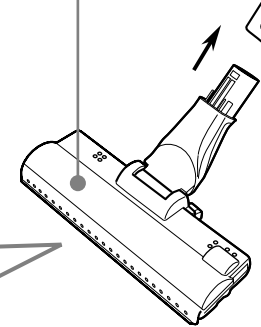

ホース

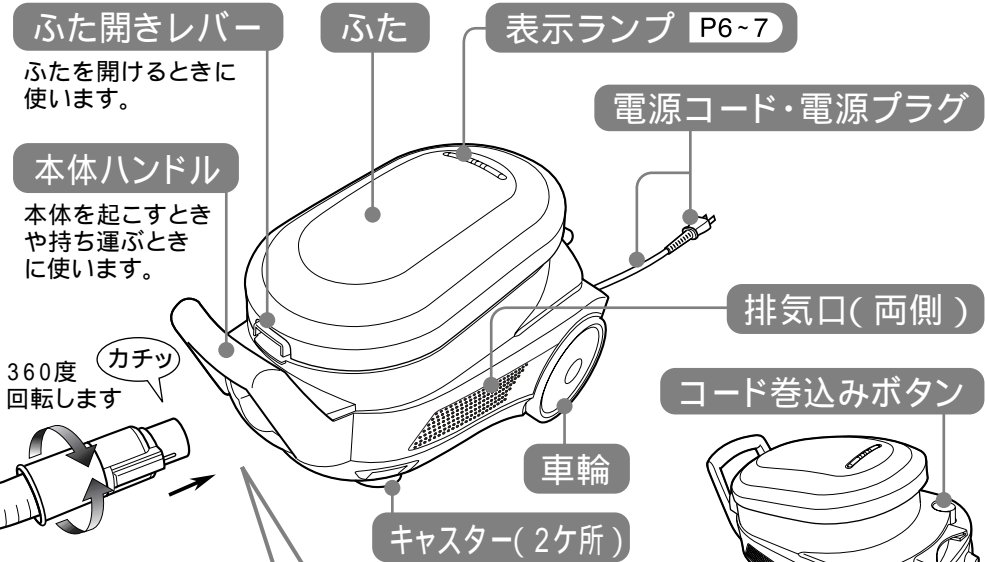

本体内部 紙パック(紙パックホルダー)・プレフィルターは必ず取りつけてください。取りつけないと故障の原因となります。

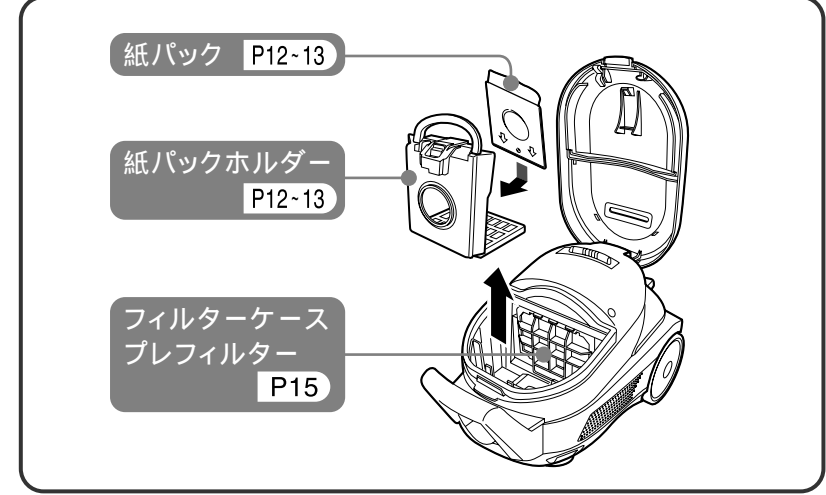

標準付属品



応用付属品

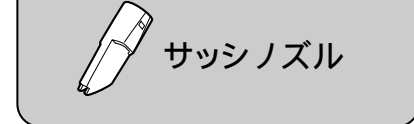

保護装置について

パワーブラシ 下記の状態を続けると、パワーブラシの過熱を防ぐために保護装置が働いて、パワーブラシ内部の小型モーターが止まる場合があります。

- 原因**
- 回転ブラシを回転させたまま、長時間放置した
 - パワーブラシを、床やじゅうたんに強く押しつけた
 - 回転ブラシに髪の毛・異物等がからんだり、通気口にゴミがたまったまま使用した
 - 特に薄いじゅうたん・毛足の長いじゅうたんなどをお掃除した

直しかた

運転を「切」にし、電源プラグを抜く P6
回転ブラシに巻きついた異物や通気口 P14 にたまったゴミも取り除く
保護装置が解除されるまで、約5~10分お待ちください。(時間は周囲温度によって異なります)

本体 モーターの過熱を防ぐために保護装置が働き、次のどちらかの状態になります。このまま使い続けると、故障の原因になります

- 「ダストサイン」が点灯し、本体の吸込力が自動的に低下
- 「ダストサイン」が点灯、または点滅し、自動的に停止

- 原因**
- 紙パック内にゴミがたまりすぎた・紙パックが目詰まりした
 - 吸込口を密閉したまま連続運転した
 - ホース、伸縮パイプ、パワーブラシにゴミなどがつまっていたまま、連続運転した
 - 先の細い吸口を連続使用した

直しかた

紙パックを交換する P12-13
ホース、伸縮パイプ、パワーブラシにゴミがつまっていたら、取り除く P14・16
「入」スイッチを押せば運転します。運転しないときは、少しお待ちください。(時間は周囲温度によって異なります)

使用前

使ってみましょう < 操作部・表示ランプ >

操作部



< 準備 > 電源プラグをコンセントに差し込む

運転を開始する

強・中・弱

入

- 吸込力「強」で運転を始め、押すごとに吸込力が切替わります。(パワーブラシも運転します)

強 → 中 → 弱

↑ ←

本体のパワーレベルランプが点灯

● パワーブラシスイッチを先に押しても、本体は運転しません。

パワーブラシの回転を止めたいとき

パワーブラシ

回転 切/入

- 押すごとに、パワーブラシの回転を「切」「入」します。
- 回転「入」にしている場合、床面からブラシを浮かせると回転が停止します。

回転ストッパー P9

運転を停止する

切

- 押すと、本体の運転が止まります。

注意 ご使用後は必ず運転を停止し、電源プラグを抜く

こんなとき

おすすめ運転モード

床・たたみでは	● 吸込力「中」 ● パワーブラシ回転「入」
じゅうたんでは	● 吸込力「強」 ● パワーブラシ回転「入」
マットなどの薄い敷物が吸いつくときは	● 吸込力「中」または「弱」 ● パワーブラシ回転「切」
サッシノズルの音が気になるときは	● 吸込力「弱」
パワーブラシの音が気になるときは	● パワーブラシ回転「切」

表示ランプ

ダストサイン POWERLEVEL

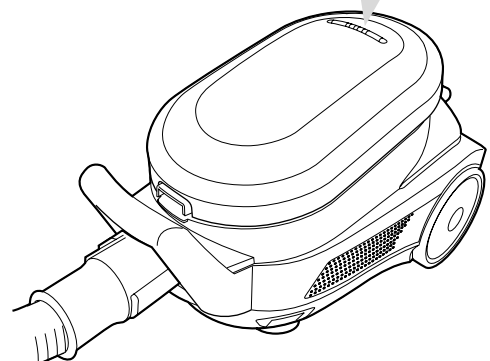

ダストサイン(赤)

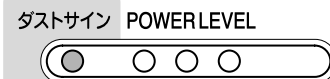

● 点灯	吸込力「強」のみお知らせ ● 紙パックの交換時期です。 P12
☼ 点滅	● モーターの過熱を防ぐために、保護装置が働きました。 P5 お手入れしてください。 P12~15

おねがい ダストサインが点灯・点滅したまま使い続けると、故障の原因になります。お手入れしてください。

パワーレベルランプ(緑)

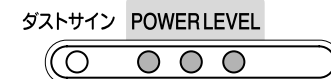

入 で運転中

- 吸込力をランプの点灯でお知らせします。

< 強 > ○ ● ● ●

< 中 > ○ ● ● ○

< 弱 > ○ ● ○ ○

使ってみましょう<上手なお掃除>



<準備> 掃除場所へ移動し、身長にあわせて伸縮パイプを調節する P9
 収納の状態で、持ち運ばないでください。 P10~11

寝具やカーテン

- 吸いついて動かしにくいときは、パワーブラシ回転「切」にして、吸込力「弱」で
- 別売のふとんブラシが便利です

エアコン・換気扇のフィルター、照明器具

- 伸縮パイプを最長にしてサッシノズルで床に置くときは、ゆっくり置いてください。

じゅうたん

- 押しつけずに片手で軽くすべらせるように
- 毛足の長いじゅうたんは、毛を逆立てるようにかける（操作が重いときは「弱」で）

壁ぎわ

- バンパーを軽く押しつけるように P9

床・たたみ

- ゆっくり、目にそってかける

家具や家具などのすき間、サッシレールなど

- 伸縮パイプを最長にしてサッシノズルで

デリケートな家具やピアノなどは、サッシノズルでお掃除しないでください。

ベッドやソファの下

- 手元をひねるようにねかせて

手元をひねると、低いところのお掃除ができます。

お知らせ

- 新しいじゅうたんは、初めのうち「遊び毛」が抜けます。
- 砂ごみの上でパワーブラシを使うと、床面を傷つけることがあります。
- パワーブラシの回転ストッパーから、こすれるような音(キュッキュ)がすることがありますが、異常ではありません。
- 回転ブラシの植毛部とバンパーが接触していても、性能上問題ありません。
- お掃除中は、テレビの画面にノイズが発生することがあります。(テレビ本体に影響はありません)
- 床用ワックスなどをご使用の場合、塗布面にすり傷がついたり、こすれて光沢に差が出ることがあります。

おねがい

- 手元パイプや伸縮パイプの先で直接お掃除しないでください。故障の原因になります。
- ストッパーで床面や家具など傷つけないようにご注意ください。

<パワーブラシについて>

- 同じ場所をくり返しお掃除しないでください。床面に跡がつく原因になります。
- パワーブラシは、床面にゆっくり置いてください。落とすように置くと、回転ブラシが回転しないことがあります。
- パワーブラシを、壁・床面に強く押しあてないでください。傷つきの原因になります。
- うしろ車輪・ふきブラシ・ブラシカバー 左右(植毛付)が磨耗していると、床・たたみに傷をつけることがあります。お手入れの際に点検してください。
- パワーブラシを強くなめ方向に動かさないでください。車輪等で床に跡がつく原因になります。

伸縮パイプの調節

伸縮ボタンを押しながら、長さを調節する(約47~74cmに調節できます)
 指をはさまないように、注意してください

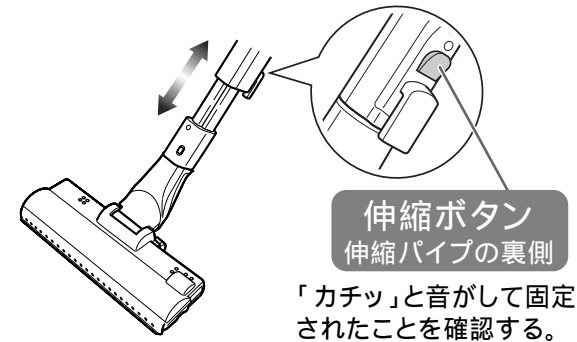

床面をお掃除しながら、ボタンに触れないでください。急に縮むことがあります。

サッシノズルの使いかた

伸縮パイプ、または手元パイプにしっかりねじ込む

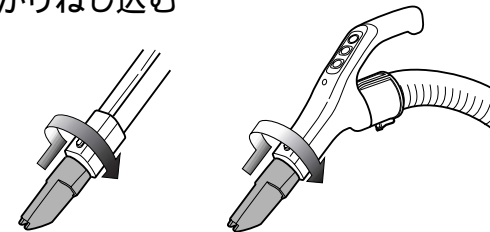

<収納のしかた>

吸いつき防止穴に、ノズルホルダーを差し込む

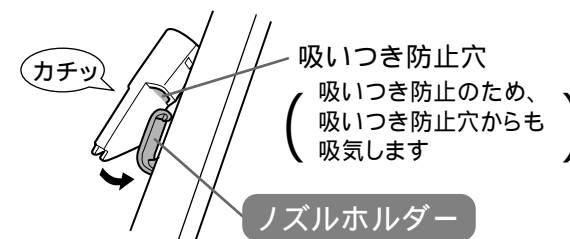

はずすときは、サッシノズルを引き抜く。

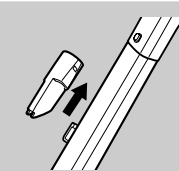

サッシノズルを使っていると、ダストサインが点灯したり、本体が少し熱くなることがありますが、異常ではありません。ダストサインが点灯した場合は、吸込力「中」「弱」でお使いください。

<パワーブラシの特長>

パワー(操作力)アシスト機能
 大口径の回転ブラシの回転力により、特にじゅうたん上でパワーブラシが動かしやすくなりました。

(ただし、毛足の長いじゅうたんや、薄いマットの上では、パワーアシスト機能が発揮されないことがあります)

清潔機能

アレルパンチ植毛
 回転ブラシの植毛に添加した尿素と酵素の働きで、ダニの死がいやフン・花粉に含まれるアレル物質を抑制します。
 回転ブラシは「とりはずし&水洗い」可能

壁ぎわスッキリバンパー

バンパーが壁に密着するので、壁ぎわのゴミもよく取れます。家具へのあたりもソフトです。

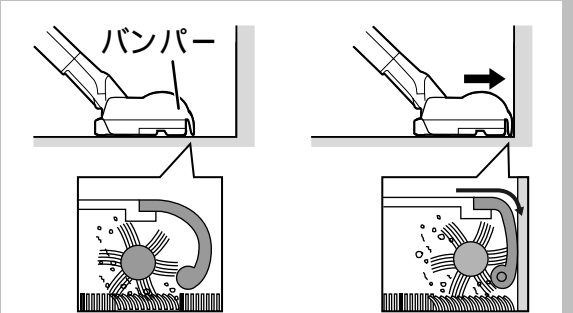

回転ストッパー

パワーブラシを床面から浮かせたときに、安全のために回転ブラシの回転を止める機能です。

パワーブラシを床面から浮かせると...

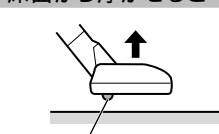

回転ストッパーが突出して、回転ブラシの回転が止まります。

パワーブラシを裏返すと...



回転ストッパーは、安全のため、突出したまま押さえておく必要があります。回転ブラシの回転は、止まります。

使いかた

収納する

注意

- 電源コードは電源プラグを持って抜く
- 電源コードを巻き取るときは、電源プラグを持つ

- 安定の良い床面で行なってください。また、倒れたときに他の物が破損しない場所を選んでください。
- パワーブラシをつけたまま収納してください。

スタイリッシュ収納

1 電源コードを巻き取る

電源プラグを持ち、コード巻き込みボタンを押す
(手をはなすと電源プラグが当たって、けがをすることがあります)

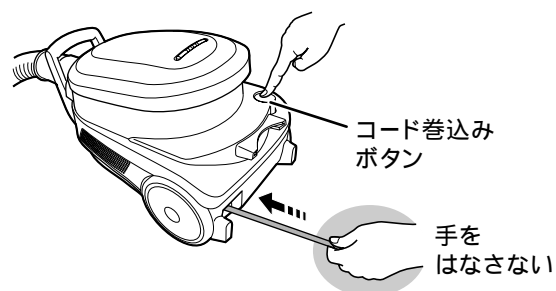

- 確実に巻き取らないと、収納時に床面にプラグ刃があたります。
- 一度で巻き取れないときは、2～3m引き出してから、再度巻き取ってください。

2 伸縮パイプを縮める P9

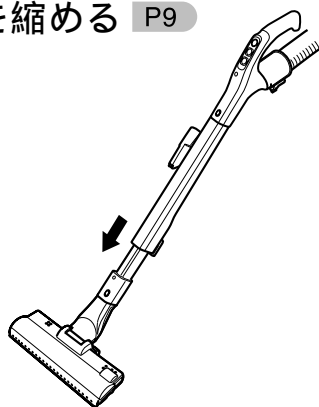

3 収納する

伸縮パイプから
手元パイプをはずす

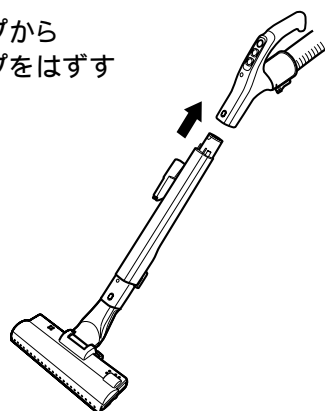

ホースを本体に巻きつける
(左右どちらにも巻きつけられます)

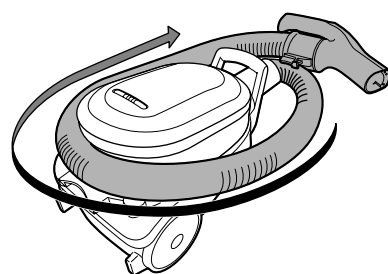

本体を立てる

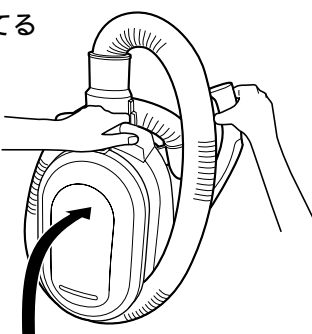

手元パイプのツメを、本体のホース取り付け穴にしっかり押し込む

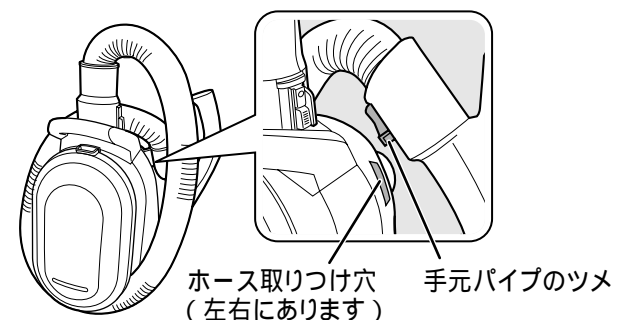

本体の取り付け穴に、伸縮パイプのストッパーを差し込む

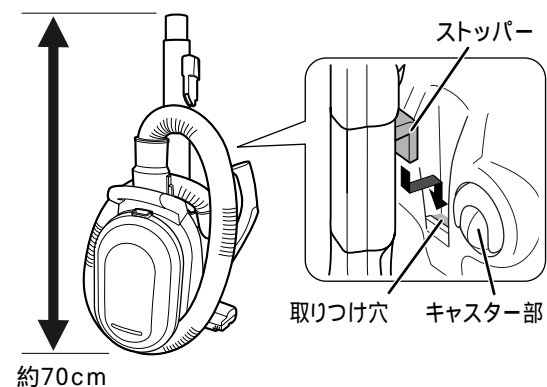

次に使うときは
パイプをはずす
本体を横にする
ホースをはずして
組立てる

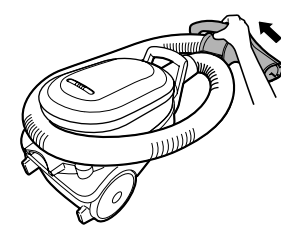

スタンド収納

1 電源コードを巻き取る P10

2 伸縮パイプを縮める P9

3 本体を立て、本体の取り付け穴にストッパーを差し込む

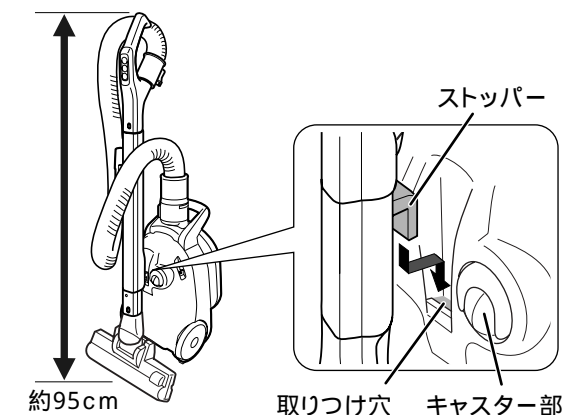

おねがい

- 本体を立てるときは、ゆっくりと置いてください。床面が傷つくことがあります。
- スタンド収納のときに、ホースに触れないでください。ホースが揺れると不安定になります。

- スタイリッシュ収納のとき、ホースを巻きつけた状態でふたを開けないでください。ホースが傷つく原因になります。
- 収納の状態で本体を引きずらないでください。床に傷がつくことがあります。

- 収納の状態で本体を持ち運ばないでください。伸縮パイプがはずれることがあります。
- 伸縮パイプをはずすときは、ゆっくり引き抜いてください。パワーブラシがキャスター部にあたると、本体が倒れる場合があります。

使いかた

紙パックの交換

ダストサインの見かた

吸込力「強」のときに表示します。切換えて確認してください。

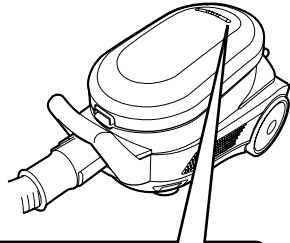

ダストサイン 点灯	ゴミすてのめやすです。紙パックを交換してください。
ダストサイン 点滅	モーターの過熱を防ぐために、保護装置が働きました。 保護装置(本体) P5・6

次のようなときは、紙パックを交換してください。

- 吸込力が弱いと感じたとき
- 綿ゴミやペットの毛が多いとき
風を通しやすいため、ゴミがいっぱいでも点灯しないことがあります。
- 砂ゴミなどが多いとき
目づまりしやすいため風が通りにくくなって、ゴミが少なくても点灯することがあります。

交換用紙パックについて

注意 紙パックは「純正」品を使用する
当社「純正」品以外の紙パックを使用した場合、発煙・発火の恐れがあります。(掃除機の性能・品質は保証できません)

- この掃除機に付属(装着分)の紙パックは、MP-9です。
・脱臭効果の高い備長炭配合。
・アレルパンチ(ダニの死がいやフン、花粉に含まれるアレル物質を天然ポリフェノールで抑制)
・3層構造の不織布により微細なホコリもキャッチ。
- 次の三菱電機製「掃除機用「純正」紙パック」が使えます。

形名	抗菌・消臭	アレルパンチ	希望小売価格
MP-9 (5枚入り)	備長炭配合		1,365円 (税抜価格 1,300円)
MP-7 (5枚入り)			1,050円 (税抜価格 1,000円)
MP-3 (5枚入り)		-	683円 (税抜価格 650円)
MP-2 (5枚入り)		-	525円 (税抜価格 500円)

希望小売価格は、2008年8月現在のものです。変更する場合があります。

紙パックの交換

紙パックをすてる前に、「切」スイッチを押して電源プラグを抜いてください。

1 本体を横にして、ふた開きレバーを上げて開く

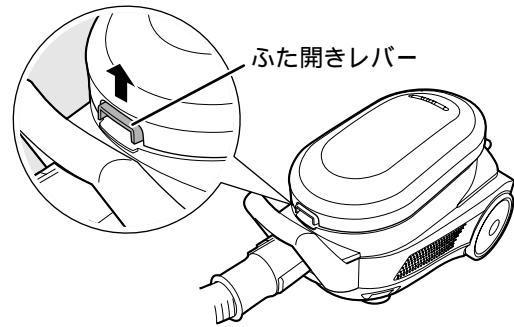

2 ハンドルを持って紙パックをホルダーごと取り出す

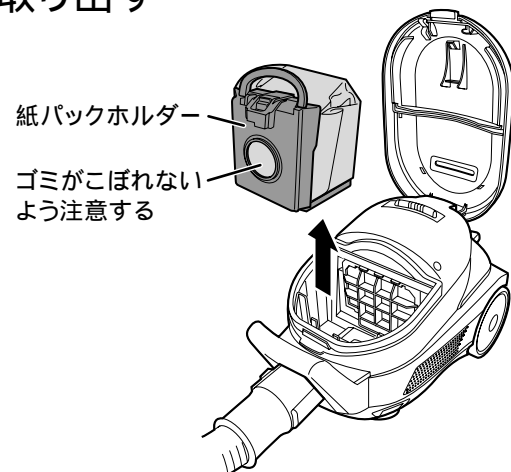

- 紙パックホルダーのレバーを引かないでください。
- 本体内部にゴミが落ちていたら、ふき取ってください。

3 紙パックをすてる

紙パックホルダーのレバーを引いて、紙パックをすてる

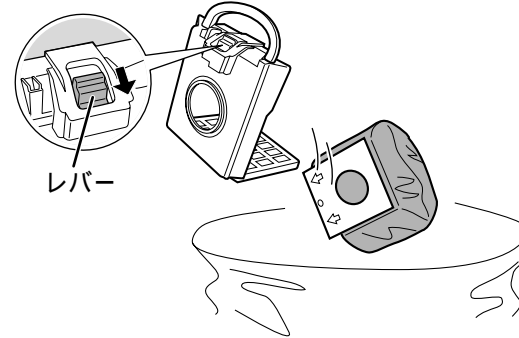

- 紙パックが落ちないときは、紙パックホルダーを軽く振ってください。(ゴミがこぼれないよう注意してください)

4 新しい紙パックを取りつける

台紙の矢印(⇩)側を下にして、紙パックホルダーの溝に入れる

台紙の上部を押し込み、フックにかける

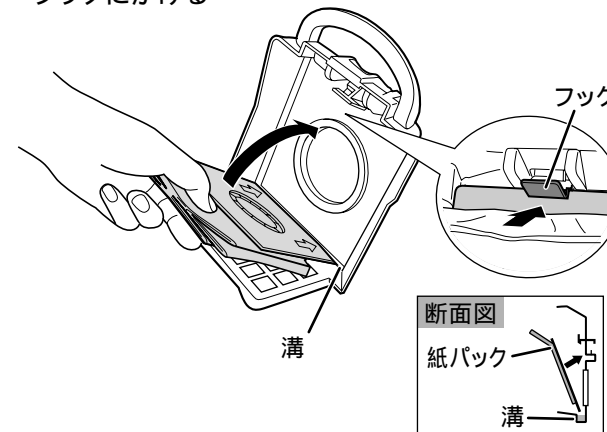

- 紙パックを広げないでください。
- 紙パックホルダーのみを先に本体にセットしてしまうと、紙パックが取り付けられません。
- 紙パックが正しく取り付けられていないと、本体のふたが閉まりません。(三菱電機製「純正」紙パックでない場合も、ふたが閉まらないことがあります)
- 紙パックを確実に取り付けないと、本体内部にゴミがもれることがあります。

5 紙パックホルダーを取りつけ、ふたを閉める

紙パックホルダーをしっかりと押し込む

ハンドルはふたを閉めると倒れます

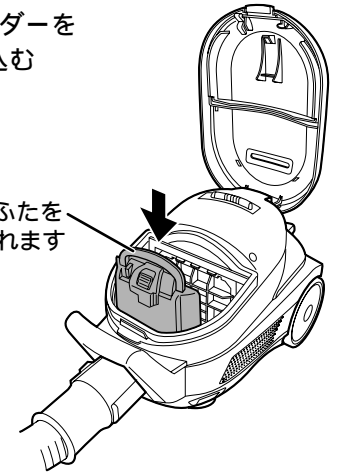

ふたを「カチッ」と音がするまで確実に閉める

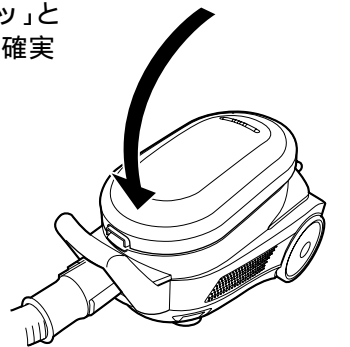

- 紙パックホルダーが正しく取り付けられていないと、ふたが閉まりません。

おねがい

- 紙パックホルダーのレバーを引くと、紙パックがはずれて本体のふたが閉まりません。(ゴミもれの原因にもなります) 紙パックをすてるとき以外は、レバーに触らないでください。
- ふたを開閉するときは、指をはさまないようにご注意ください。

紙パック

お手入れ

警告 お手入れのときは電源プラグを抜く

水洗いできるもの一覧

● パワーブラシの回転ブラシ



● プレフィルター・フィルターケース (中性洗剤使用可)



● 紙パックホルダー



パワーブラシ

必ず伸縮パイプからはずしてお手入れしてください。

1 回転ブラシをはずす

つまみをマイナスドライバー等でスライドさせ、ブラシカバー(左・右)をはずす
回転ブラシを持ち上げ、ギアをベルトからはずす

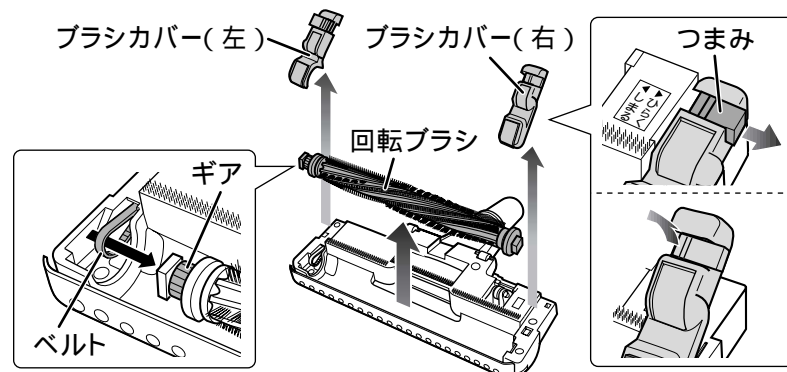

2 ゴミを取り除く

<ふだんのお手入れ>

回転ブラシ・ギアにからんだ糸くずや髪の毛をハサミで切り、ゴミを吸い取る



ブラシ裏面・通気口(○部の3ヶ所)・回転ストッパー・うしろ車輪・ブラシカバー(左・右)のゴミを吸い取る

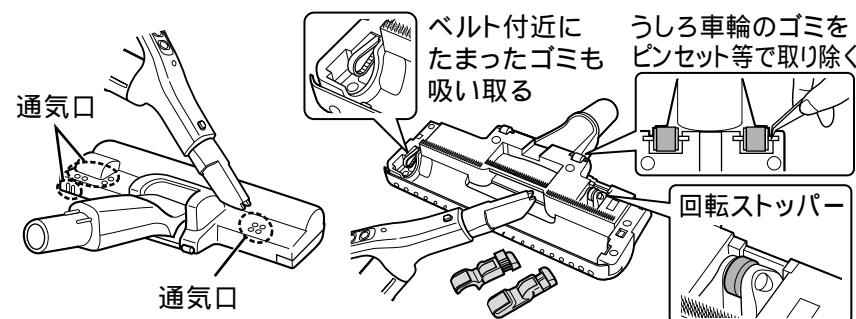

- 回転ブラシの毛が変形していても、性能には影響ありません。
- 通気口にゴミがついたままだと、保護装置が動作しやすくなります。 P4

<6カ月に1回>

回転ブラシを水洗いしたあと、水分をふき取り、陰干しで充分乾かす (つけおき洗いはしないでください)

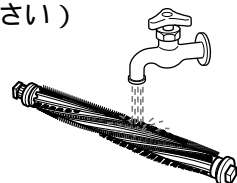

- パワーブラシは水洗いしないでください。故障の原因になります。
- 回転ブラシを傷つけないように注意してください。
- 通気口に、金属片や棒等の異物を差し込まないでください。
- 洗剤・漂白剤は使わないでください。
- 暖房器具・ドライヤーなどで乾燥しないでください。

おねがい

3 回転ブラシを取りつける

回転ブラシのギアをベルトにセットする
回転ブラシの軸受(左)を押し込む
回転ブラシの軸受(右)を溝に押し込む
ブラシカバーのツメを穴にかけて、つまみを確実に戻す

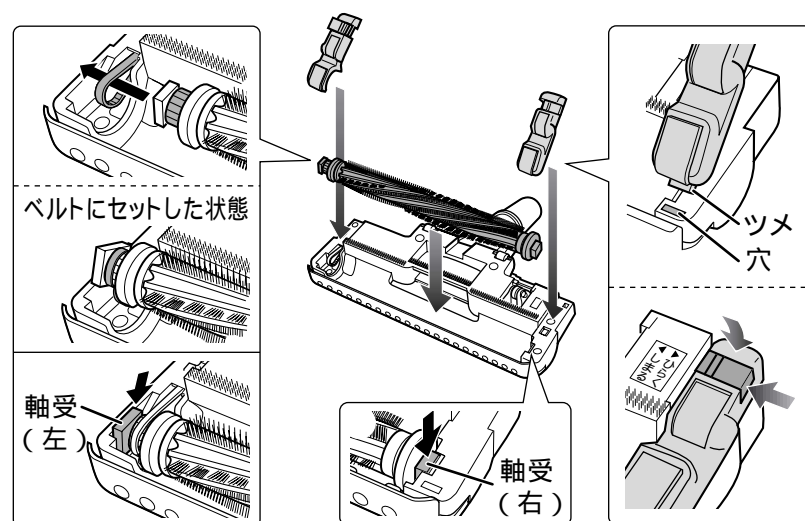

おねがい 回転ブラシに注油しないでください。故障の原因になります。

プレフィルター

● 紙パックを交換しても吸込力が弱いときや、排気がおうときもお手入れすることをおすすめします。

1 プレフィルターをはずす

フィルターケースを取り出す
フィルターケースからプレフィルターをはずす

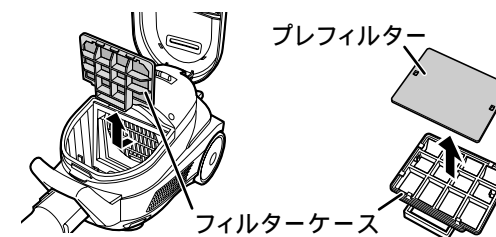

2 水洗いし、乾燥させる

汚れが出なくなるまでもみ洗いし、陰干しで充分乾燥させる

(乾燥が不十分だと、においの原因になります)

汚れやにおいがひどいときは中性洗剤で洗う

3 プレフィルターを取りつける

プレフィルターをフィルターケース周囲のツメの下に入れる

位置を合わせて入れる

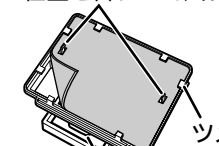

フィルターケースの格子面を手前、差し込み部を下側に

差し込み部

上側を押し込む

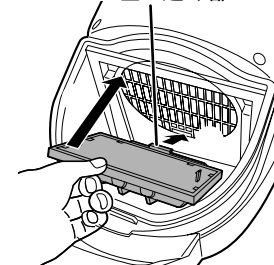

おねがい

- プレフィルターを洗濯機で洗ったり、ドライヤー・乾燥機などで乾燥しないでください。
- モーター保護のため、プレフィルターは必ず取りつけてください。

● 回転ブラシ・ブラシカバー 左右(植毛付)・プレフィルターは消耗品です。消耗したら交換してください。 P18

● うしろ車輪・ふきブラシは消耗品です。消耗したら修理をご依頼ください。 P18

紙パックホルダー

汚れたら水洗いし、陰干しで充分乾燥させる

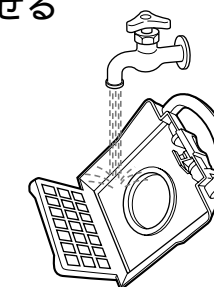

おねがい

● 暖房器具・ドライヤーなどで乾燥しないでください。

本体

水ぶきする

水またはうすめた中性洗剤を含ませ、しぼった布でふく(静電気も発生しにくくなります)

おねがい

アルコール・シンナー・ベンジンなどでふかないでください。変質や変色の原因になります。

キャスターにゴミがからんだら

ピンセット等でゴミを取り除く

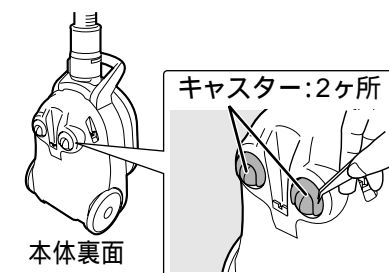

キャスター:2ヶ所

本体裏面

お手入れ

故障かな？

こんなとき	調べるところ・直しかた	参照ページ
-------	-------------	-------

お掃除中によくあるトラブル

急に 運転が停止した	<ul style="list-style-type: none"> ホース・伸縮パイプ・パワーブラシにゴミなどがつまっていませんか。 サッシノズルなどの先の細い吸口を長時間使用していませんか。 <p>本体の保護装置が働いています。お手入れしてください。 P5</p>
	<ul style="list-style-type: none"> ふとんや衣類の圧縮袋を使用していませんか。 <p>吸込口を長時間密閉すると、本体に負担がかかり保護装置が働きます。ふとんや衣類の圧縮袋は使用しないでください。 P5</p>
● 運転音が高くなった ● ホースが縮む ● 吸込力が弱くなった	<ul style="list-style-type: none"> ダストサインが点灯していませんか。 紙パックを交換する。 P12-13
	<ul style="list-style-type: none"> 紙パックホルダーやプレフィルターなどの部品が正しく取り付けられていますか。正しく取り付ける。 P12-15
	<ul style="list-style-type: none"> サッシノズルなどの先の細い吸口を長時間使用していませんか。
	<ul style="list-style-type: none"> パワーブラシ・伸縮パイプに異物がつまっていませんか。 取り除く。 P14
	<ul style="list-style-type: none"> ホースに異物がつまっていませんか。 点検し、異物がつまっていたら取り除く。

ホースに異物がつまったときは

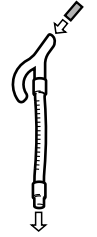
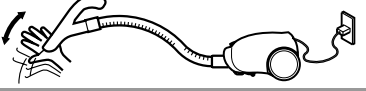
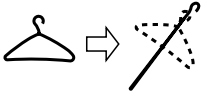
<p>点検のしかた ホースを本体からはずし、片側から単3電池等を入れる。</p> <p>反対側から出なければ、異物がつまっています。</p> 	<p>吸込力で取り出す パワーブラシと伸縮パイプをはずす。ホースをまっすぐになるように伸ばし、吸込力を「強」にする。運転しながらホースの手元パイプ部を、手のひらで「ふさぐ」「はなす」の動作を数秒ごとにくり返す。</p> 	<p>長細いものでかき出す 針金ハンガーなど、弾力のあるものを伸ばす。ペンチ等を使い、先端を指先程度の幅に被覆ごと曲げる。異物を引っかけて取り出す。(ホースジャバラ部を破かないように注意してください)</p> 
--	---	--

運転しない	<ul style="list-style-type: none"> 電源プラグ、ホースが確実に差し込まれていますか。 差し込み直す。 P4-5 ホースの本体差込口側のピンに、ゴミがついていませんか。 取り除く。
-------	--

パワー ブラシ	回転ブラシが 回らない・ 回りにくい	<ul style="list-style-type: none"> パワーブラシが伸縮パイプに確実に差し込まれていますか。 差し込み直す。
		<ul style="list-style-type: none"> パワーブラシ回転「切」にしていませんか。 パワーブラシ回転「入」にする。 P6-7
		<ul style="list-style-type: none"> パワーブラシを床面から浮かせていませんか。 回転ストッパーが働いています。床面につけて動かしてください。 P9
		<ul style="list-style-type: none"> 薄いじゅうたんやマットでは、吸込力を「弱」にしてください。 P6-7
		<ul style="list-style-type: none"> 毛足の長いじゅうたん・凹凸のあるじゅうたんでは、パワーブラシが回りにくくなったり、回転ストッパーが働くことがあります。
		<ul style="list-style-type: none"> 回転ブラシに髪の毛・異物等がからんだり、通気口にゴミがたまっていますか。 P14 回転ブラシを回転させたまま、長時間放置していませんか。 パワーブラシを床やじゅうたんに強く押しつけていませんか。 特に薄いじゅうたん・毛足の長いじゅうたんなどをお掃除していませんか。 P4 <p>パワーブラシの保護装置が働いています。お手入れしてください。</p>

こんなとき	調べるところ・直しかた	参照ページ
-------	-------------	-------

電源コードが 巻き取れない・ 引き出せない	<ul style="list-style-type: none"> ねじれたり、からんだりして巻き取られていませんか。(巻き取れないときは2~3mくらい引き出してから)コード巻き込みボタン(マークの中央部)を押しながら、少しずつ「巻き取り」「引き出し」をくり返す。 								
電源プラグを差し込んだ とき火花が出る	<ul style="list-style-type: none"> 本体内部の電気部品に充電するための電気が流れるためです。故障ではありません。 								
ふたがきちんと 閉まらない	<ul style="list-style-type: none"> 紙パックを取りつけていますか。また、正しく取り付けられていますか。 紙パック(紙パックホルダー)を正しく取り付ける。 P12-13 								
異音 がする	<table border="1"> <tr> <td>本体</td> <td> <ul style="list-style-type: none"> 紙パックにゴミがたまりすぎていませんか。 紙パックを交換する。 P12-13 </td> </tr> <tr> <td>パワーブラシ</td> <td> <ul style="list-style-type: none"> 回転ブラシに髪の毛などがからんだり、異物が巻込まれていませんか。 取り除く。 P14 パワーブラシのつぎ手の角度によって、風切音がすることがあります。 </td> </tr> </table>	本体	<ul style="list-style-type: none"> 紙パックにゴミがたまりすぎていませんか。 紙パックを交換する。 P12-13 	パワーブラシ	<ul style="list-style-type: none"> 回転ブラシに髪の毛などがからんだり、異物が巻込まれていませんか。 取り除く。 P14 パワーブラシのつぎ手の角度によって、風切音がすることがあります。 				
	本体	<ul style="list-style-type: none"> 紙パックにゴミがたまりすぎていませんか。 紙パックを交換する。 P12-13 							
パワーブラシ	<ul style="list-style-type: none"> 回転ブラシに髪の毛などがからんだり、異物が巻込まれていませんか。 取り除く。 P14 パワーブラシのつぎ手の角度によって、風切音がすることがあります。 								
「カラカラ」と音がする	<ul style="list-style-type: none"> ブラシの構造上、「カラカラ」と音がします。異常ではありません。 								
運転音に変化する	<ul style="list-style-type: none"> 紙パックにゴミがたまりすぎていませんか。 紙パックを交換する。 P12-13 								
排気がにおう 使い始めは、プラスチックなど のにおいがしますが、徐々に 少なくなります。	<ul style="list-style-type: none"> 紙パックに、ゴミがたまりすぎていませんか。(食べ物のかす・ペットの毛などがにおう場合もあります) 紙パックを交換する。 P12-13 								
	<ul style="list-style-type: none"> プレフィルターが汚れていませんか。 お手入れする。 P15 								
	<ul style="list-style-type: none"> プレフィルターが十分に乾いていますか。 水洗い後は、陰干しで十分に乾燥させる。 								
本体や排気が 熱く感じる	<ul style="list-style-type: none"> 夏場など、本体が室温からさらに約30度熱くなることがあります。異常ではありません。 モーターを冷却した空気を排気しているため、熱く感じる場合があります。異常ではありません。 								
表示 ランプ	<table border="1"> <tr> <td rowspan="2">ダストサイン</td> <td> <ul style="list-style-type: none"> ゴミがいっぱいなのに点灯しない </td> <td> <ul style="list-style-type: none"> 「強」で確認していますか。「強」のときにお知らせします。 P6 綿ゴミやペットの毛がたまっていると、点灯しないことがあります。 紙パックを交換する。 P12-13 </td> </tr> <tr> <td> <ul style="list-style-type: none"> 点灯 </td> <td> <ul style="list-style-type: none"> 紙パックに、ゴミがたまりすぎていませんか。 紙パックを交換する。 P12-13 プレフィルターが目づまりしていませんか。 お手入れする。 P15 </td> </tr> <tr> <td>POWERLEVEL</td> <td> <ul style="list-style-type: none"> いずれか点滅 </td> <td> <ul style="list-style-type: none"> ダストサインが点灯してからも、お手入れせずに使い続けていませんか。 本体の保護装置が働いています。お手入れしてください。 P5 </td> </tr> </table>	ダストサイン	<ul style="list-style-type: none"> ゴミがいっぱいなのに点灯しない 	<ul style="list-style-type: none"> 「強」で確認していますか。「強」のときにお知らせします。 P6 綿ゴミやペットの毛がたまっていると、点灯しないことがあります。 紙パックを交換する。 P12-13 	<ul style="list-style-type: none"> 点灯 	<ul style="list-style-type: none"> 紙パックに、ゴミがたまりすぎていませんか。 紙パックを交換する。 P12-13 プレフィルターが目づまりしていませんか。 お手入れする。 P15 	POWERLEVEL	<ul style="list-style-type: none"> いずれか点滅 	<ul style="list-style-type: none"> ダストサインが点灯してからも、お手入れせずに使い続けていませんか。 本体の保護装置が働いています。お手入れしてください。 P5
	ダストサイン		<ul style="list-style-type: none"> ゴミがいっぱいなのに点灯しない 	<ul style="list-style-type: none"> 「強」で確認していますか。「強」のときにお知らせします。 P6 綿ゴミやペットの毛がたまっていると、点灯しないことがあります。 紙パックを交換する。 P12-13 					
		<ul style="list-style-type: none"> 点灯 	<ul style="list-style-type: none"> 紙パックに、ゴミがたまりすぎていませんか。 紙パックを交換する。 P12-13 プレフィルターが目づまりしていませんか。 お手入れする。 P15 						
POWERLEVEL	<ul style="list-style-type: none"> いずれか点滅 	<ul style="list-style-type: none"> ダストサインが点灯してからも、お手入れせずに使い続けていませんか。 本体の保護装置が働いています。お手入れしてください。 P5 							
故障の表示です。安全のため電源プラグを抜き、お買上げの販売店かお近くの「三菱電機 修理窓口」にご相談ください。その際、故障の表示をできるだけ詳しくお知らせください。									

- 以上のことをお調べになって、それでも不具合があるときは、使用を中止し、必ず電源プラグを抜いてからお買上げの販売店か、お近くの「三菱電機 修理窓口」にご相談ください。
- 保証とアフターサービスについては、次のページをご覧ください。

消耗部品

お近くの三菱電機製品取扱店でお買求めください。

プレフィルター



< パワーブラシ >

ブラシカバー 左
(植毛付)

ブラシカバー 右
(植毛付)

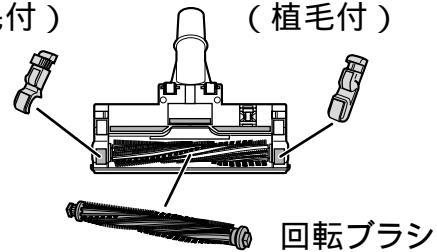

回転ブラシ

紙パック ⇄ 裏表紙

別売品の三菱電機製純正紙パック MP-9 をおすすめします。

あると便利な別売品

ハキトリブラシ

部屋のすみや
サッシの溝に

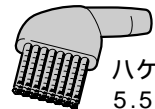

ハケの長さ
5.5cm

● AM-8

ふとんブラシ

ふとんやベッド、
洋服の花粉取りに

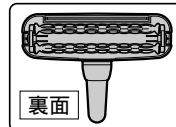

● TI-23A

保証と アフターサービス

保証書(別添付)

保証書は、必ず「お買上げ日・販売店名」などの記入をお確かめのうえ、販売店からお受け取りください。内容をよくお読みのあと、大切に保管してください。

保証期間

お買上げ日から1年間です

ただし、下記の部品は消耗品ですので、保証期間内でも有料とさせていただきます。

<本体> プレフィルター
<パワーブラシ> 回転ブラシ、ふきブラシ、ブラシカバー左右(植毛付)、うしろ車輪

補修用性能部品の保有期間

当社は、この電気掃除機の補修用性能部品の製造打切り後6年間保有しています。

補修用性能部品とは、その製品の機能を維持するために必要な部品です。

ご不明な点や修理に関するご相談は

お買上げの販売店かお近くの「三菱電機 ご相談窓口・修理窓口」にご相談ください。

修理を依頼されるときは

「故障かな?」(16~17ページ)にしたがって調べてください。なお、不具合があるときは、運転「切」にし、必ず電源プラグを抜いてから、お買上げの販売店にご連絡ください。

保証期間中は
商品と保証書をご持参のうえ、お買上げの販売店に依頼してください。

保証期間が過ぎているときは
修理すれば使用できる場合には、ご希望により修理させていただきます。料金などについては、販売店にご相談ください。

修理料金は
技術料+部品代などで構成されています。

修理部品は
部品共用化のため、共通色に変更する場合があります。
ご連絡いただきたい内容

- 品名 三菱掃除機
- 形名 TC-BH8P
- お買上げ年月日
- 故障の状況

ご相談窓口・修理窓口のご案内(家電品)

取扱い・修理のご相談は、まず お買上げの販売店へ

●お買上げの販売店にご依頼できない場合
(転居や贈答品など)は、
各窓口 へお問い合わせください。

■お問合せ窓口におけるお客さまの個人情報のお取り扱いについて
三菱電機株式会社は、お客さまからご提供いただきました個人情報は、下記のとおり、お取り扱いします。

- お問合わせ(ご依頼)いただいた修理・保守・工事および製品のお取り扱いに関連してお客さまよりご提供いただいた個人情報は、本目的並びに製品品質・サービス品質の改善・製品情報のお知らせに利用します。
- 上記利用目的のために、お問合わせ(ご依頼)内容の記録を残すことがあります。
- あらかじめお客さまからご了解をいただいている場合及び下記の場合を除き、当社以外の第三者に個人情報を提供・開示する事はありません。
 - 上記利用目的のために、弊社グループ会社・協力会社などに業務委託する場合。
 - 法令等の定める規定に基づく場合。
- 個人情報に関するご相談は、お問合わせをいただきました窓口にご連絡ください。

ご相談窓口 家電品の購入相談・取扱い方法

受付時間365日24時間

三菱電機お客さま相談センター

全国どこからでも おかけいただけるフリーコール
0120-139-365

いつもサンキュー 365日(無料)

携帯電話・PHS・IP電話の場合

三菱電機お客さま相談センター
〒154-0001 東京都世田谷区池尻 3-10-3
FAX (03) 3413-4049 (有料)

(03) 3414-9655
(有料)

■ご相談対応 平日 9:00~19:00
土・日・祝・弊社休日 9:00~17:00
上記以外の時間は受付のみ可能です。

修理窓口 家電品の修理の問合せ・修理の依頼

受付時間365日24時間

北海道 東北	北海道 宮城	東日本フロントセンター	関東 甲信越	東京 神奈川 千葉 茨城 埼玉 栃木 群馬 山梨 新潟 長野 (飯田地区を除く)	東日本フロントセンター	関西	大阪/奈良 和歌山/ 兵庫/京都 滋賀	
	青森	青森 (017)773-8381 八戸 (0178)28-8544				中国	広島/山口 島根/鳥取 岡山	西日本フロントセンター
	岩手	盛岡 (019)637-7454 水沢 (0197)25-4511				四国	香川/徳島 高知/愛媛	
	秋田	秋田 (018)865-4471 横手 (0182)32-1785 大館 (0186)42-2781				九州 沖縄	福岡/佐賀	東日本フロントセンター
	山形	山形 (023)624-0018 鶴岡 (0235)24-6161					長崎	長崎 (095)834-1116 佐世保 (0956)30-7740
	福島	郡山 (024)959-6543 会津 (0242)27-4426 原町 (0244)24-2842 いわき (0246)26-1822	東海	静岡 愛知 三重 岐阜	東日本フロントセンター		熊本	熊本 (096)380-0211 八代 (0965)33-5173
			北陸	石川 富山 福井	西日本フロントセンター		大分	大分 (097)558-8803
							宮崎	宮崎 (0985)56-4900 延岡 (0982)21-3540
							鹿児島	鹿児島 (099)260-2421
							沖縄	沖縄 (098)898-3333

東日本/西日本フロントセンター

フリーダイヤル
0120-56-8634
インターネット
www.melsc.co.jp (無料)

携帯電話・PHS・IP電話の場合

東日本フロントセンター
FAX (03) 3424-1115 (有料)

(03) 3424-1111
(有料)

西日本フロントセンター
FAX (06) 6454-3900 (有料)

(06) 6454-3901
(有料)

●所在地、電話番号などについては変更になることがありますので、あらかじめご了承ください。

K07B

仕様

形名	TC-BH8P		
電源	100V 50-60Hz		
消費電力	1000W～約300W		
吸込仕事率	強:570W	中:約250W	弱:約120W
運転音	強:62dB	中:約59dB	弱:約55dB
集じん容積	1.7L		
質量	5.6kg(ホース・伸縮パイプ・パワーブラシ含む)		
コードの長さ	5m		
標準付属品	パワーブラシ・伸縮パイプ・ホース・紙パック 1枚(本体装着済み)		
応用付属品	サッシノズル		
印刷物	取扱説明書・保証書		
本体寸法	幅:230×奥行:395×高さ:244(mm)		

吸込仕事率は、伸縮パイプ最長時のものです。

< 抗菌について >

部品名	紙パック(MP-9)
抗菌の確認試験機関名	(財)日本化学繊維検査協会
試験方法	フィルム密着法
抗菌の方法	繊維に練り込み
抗菌剤有効成分	四級アンモニウム塩
抗菌の処理を行なっている部品名称	紙パック内層紙

交換用紙パックについて



紙パックは **純正** 品を使用する

当社 **純正** 品以外の紙パックを使用した場合、発煙・発火の恐れがあります。(掃除機の性能・品質は保証できません)

- この掃除機に付属(装着分)の紙パックは、**MP-9**です。
- 脱臭効果の高い備長炭配合。
- アレルギー(ダニの死がいやフン、花粉に含まれるアレルギー物質を天然ポリフェノールで抑制)
- 3層構造の不織布により微細なホコリもキャッチ。

●次の三菱電機製「掃除機用**純正**紙パック」が使えます。

形名	抗菌・消臭	アレルギー	希望小売価格
MP-9 (5枚入り)	備長炭配合		1,365円 (税抜価格 1,300円)
MP-7 (5枚入り)			1,050円 (税抜価格 1,000円)
MP-3 (5枚入り)		-	683円 (税抜価格 650円)
MP-2 (5枚入り)		-	525円 (税抜価格 500円)

希望小売価格は、2008年8月現在のものです。変更する場合があります。

愛情点検



長年ご使用の掃除機の点検を!

このような症状はありませんか

- スイッチを入れても、ときどき運転しないことがある。
- 電源コードを動かすと、通電したり、しなかったりする。
- 運転中に異常な音や振動がある。
- 本体ケースが変形していたり、異常に熱い。
- こげくさい臭いがする。
- その他の異常がある。

ご使用中止

故障や事故防止のため、スイッチを切り、電源プラグを抜いてから、必ず販売店にご相談ください。

三菱電機株式会社
三菱電機ホーム機器株式会社

〒369-1295 埼玉県深谷市小前田1728-1